



**M210**  
**Manual de usuario**

## Tabla de contenidos

Precauciones	3
I. Comienzo	4
I.1. Accesorios proporcionados	4
I.2. Partes y controles	4
I.3. Funciones de los botones	6
II. Carga de la batería	7
III. Uso del menú	7
IV. Guía rápida para el primer uso	8
IV.1. Visualización de TV	8
IV.2. Grabación de TV	9
IV.3. Escucha de radio DVB-T	10
IV.4. Visualización de TV grabada	10
IV.5. Escucha de música	11
V. Configuraciones técnicas	12
V.1. Configuración de sistema	12
V.2. Menú de DVB-T TV/Radio	14
VI. Resolución de problemas y Preguntas frecuentes	18
VII. Especificaciones	19

# Precauciones

## Sobre seguridad

- No tire del enchufe con las manos mojadas. Puede provocar un electroshock.
- Si el reproductor no funciona, desenchúfelo para su seguridad. Contáctenos si necesita ayuda técnica.
- Antes de mover el reproductor, asegúrese de que el adaptador de corriente está desconectado de la toma de corriente.
- No mueva el reproductor mientras está reproduciendo.
- En caso de que caiga algún objeto sólido o líquido dentro de la carcasa, desconecte el reproductor y haga que lo compruebe un técnico cualificado antes de volver a utilizarlo.
- Si no lo va a utilizar durante mucho tiempo, asegúrese de desconectarlo de la toma de corriente. Para desconectar el adaptador de corriente, tire del enchufe; no tire nunca del cable.

## Sobre la colocación

- Mantenga una distancia suficiente entre el reproductor y un equipo de radio. También se necesita una distancia suficiente entre el reproductor y cualquier otro dispositivo con campo electromagnético.
- Coloque el reproductor en un lugar con ventilación adecuada para evitar el sobrecalentamiento del reproductor.
- No coloque el reproductor en un lugar cercano a fuentes de calor, o en lugares expuestos a la luz solar directa, polvo excesivo o golpes.
- No coloque el reproductor en un lugar expuesto a aire frío. Se puede producir condensación y provocar que el reproductor no funcione correctamente.

## Sobre el uso

- El reproductor puede no funcionar debido al uso incorrecto. La garantía limitada no cubre las averías que puedan surgir del uso inadecuado.
- El reproductor no funcionará correctamente cuando se vea afectado por elementos exteriores como la electricidad estática. En tales casos, desconecte el adaptador de corriente y vuelva a conectarlo.

# I. Comienzo

## I.1. Accesorios proporcionados

Compruebe que los siguientes accesorios se encuentran en el paquete:

- 1 adaptador de corriente
- 1 antena portátil
- 1 bolsa protectora

## I.2. Partes y controles

### Vista delantera

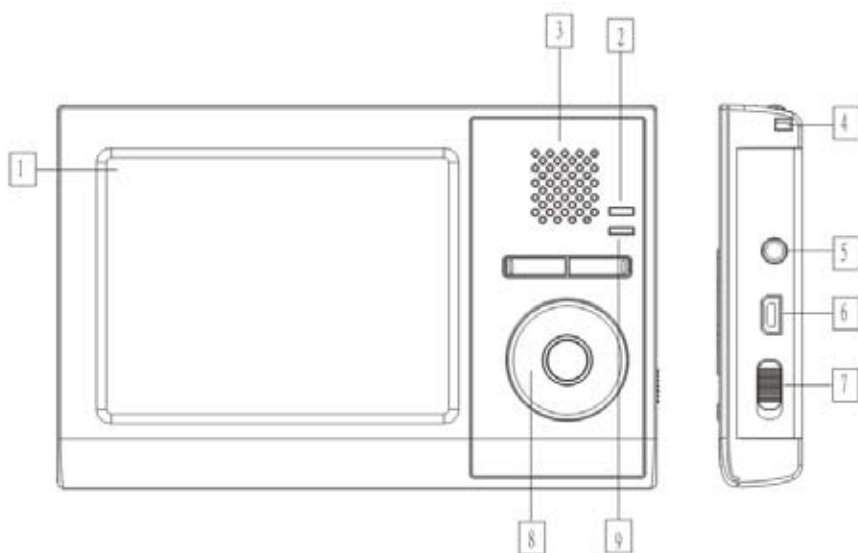

- [1] Panel LCD
- [2] Indicador de encendido
- [3] Altavoz
- [4] Pasador de cinta
- [5] Clavija de auricular
- [6] Conector de DC
- [7] Interruptor de encendido
- [8] Botones de uso
- [9] Indicador de carga

## Vista trasera

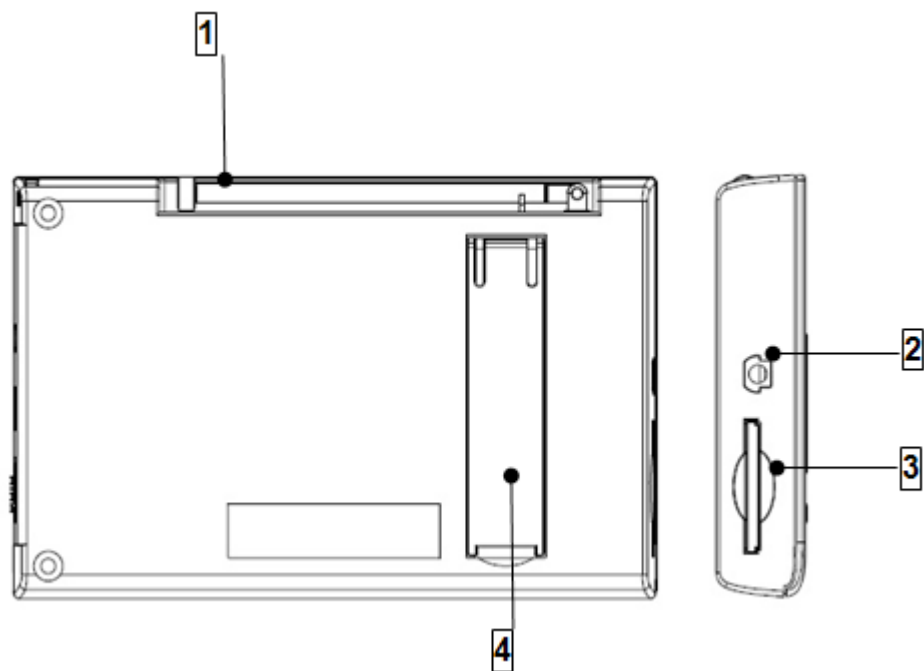

- [1] Antena incorporada
- [2] Conector de antena portátil
- [3] Ranura de tarjeta SD/MMC
- [4] Soporte trasero

### I.3. Funciones de los botones

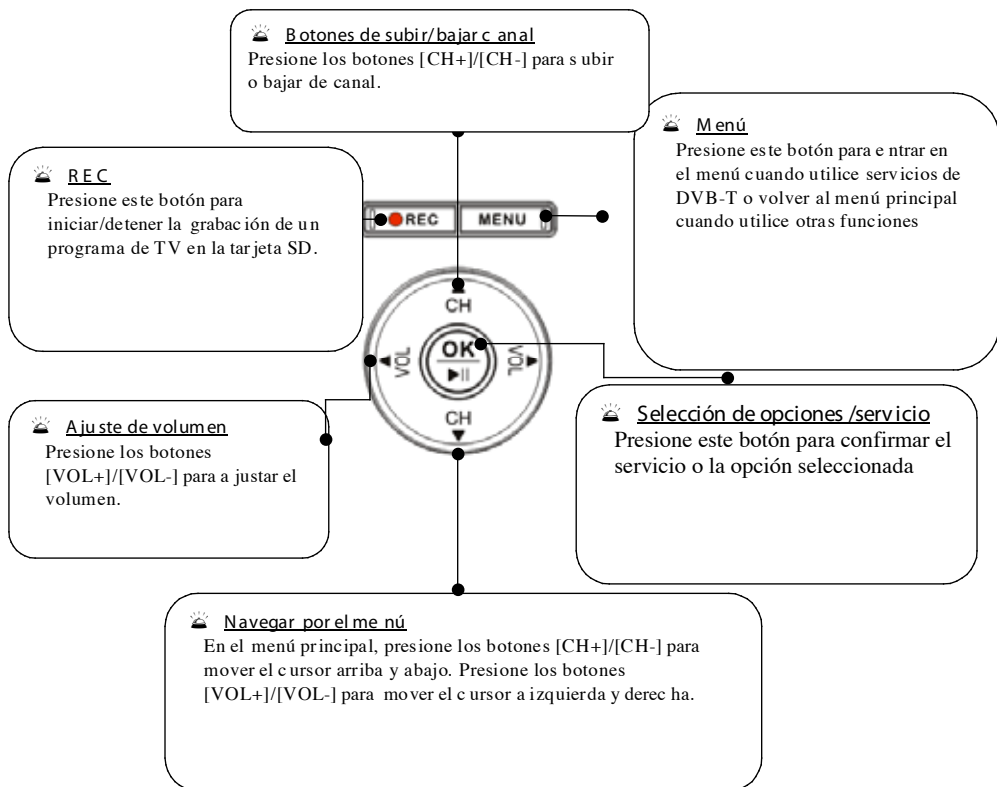

## II. Carga de la batería

Es fácil recargar la batería siguiendo estos pasos:

1. Conecte el adaptador de corriente a la clavija de entrada DC.
2. El indicador de carga se encenderá en ROJO.
3. Cuando la batería se haya cargado completamente, el indicador de carga cambiará a VERDE [Tarda unas 4 horas en cargarse completamente]
4. Ahora puede desconectar el adaptador de corriente del dispositivo.

## III. Uso del menú

Esta es la pantalla del menú principal. Puede marcar el modo de TV DVB-T, la Radio DVB-T, el modo de Reproducción de TV grabada, el modo de Reproducción de música y la Configuración del sistema.

Utilice los botones [VOL+] y [VOL-] para destacar el elemento deseado y presione el botón [OK] para seleccionarlo.

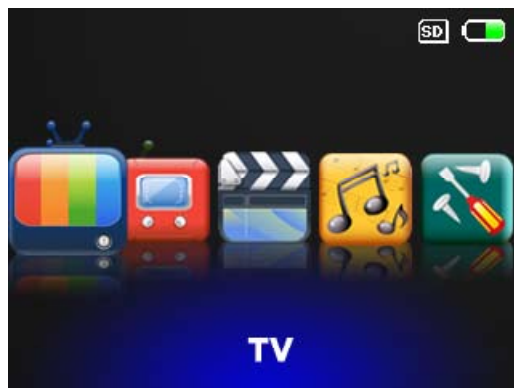

TV

Para entrar en el modo de TV DVB-T



Radio

Para entrar en el modo de Radio DVB-T



Reproducción de TV grabada

Para entrar en el modo de reproducción de TV grabada



Música

Para entrar en el modo de reproducción de audio



Configuración

Para configurar la configuración del sistema

## IV. Guía rápida para el primer uso

### IV.1. Visualización de TV

**Paso 1:** Encender la unidad

(El interruptor de encendido está en la parte derecha de la unidad)

**Paso 2:** Presione los botones [VOL+]/[VOL-] para seleccionar la opción "TV" y presione [OK] para entrar en el modo de TV.

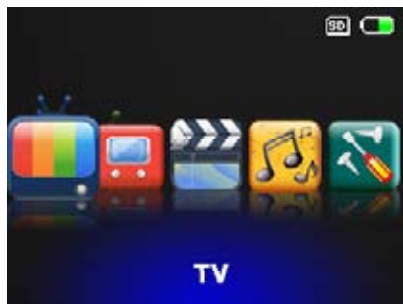

**Paso 3:** Presione el botón [OK] para entrar en la configuración de búsqueda.



**Paso 4:** Seleccione su idioma de OSD, su región y si está en horario de verano.

1. Utilice los botones [CH+]/[CH-] para iluminar el elemento.
2. Utilice el botón [VOL+] para fijar el elemento iluminado.
3. Presione los botones [CH+]/[CH-] para desplegar las opciones.
4. Seleccione una presionando el botón [OK] o salga de la configuración presionando el botón [MENU].

**NOTA:** La configuración de la zona horaria se actualizará automáticamente cuando se haya cambiado la configuración de la región.

**Paso 5:** Realizar una búsqueda automática para encontrar los canales de TV DVB-T disponibles.

1. Utilice los botones [CH+]/[CH-] para iluminar el elemento de Búsqueda automática.

2. Presione el botón [OK] para comenzar.

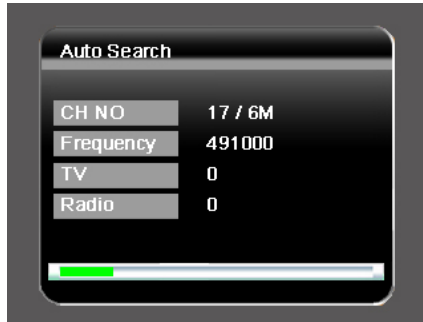

**Paso 6:** ¡Bien hecho! Ahora puede sentarse y disfrutar de su TV portátil.

## IV.2. Grabación de TV

1. Introduzca una tarjeta SD/MMC en la ranura de tarjeta antes de comenzar a grabar.

2. Presione el botón [REC] en cualquier momento para comenzar a grabar programas de TV mientras está en el modo de TV. Aparecerá un indicador REC en la esquina superior derecha de la pantalla.

3. Vuelva a presionar [REC] para detener la grabación. El archivo de programa de TV grabado [con extensión .mpg] se guardará en la carpeta raíz de la tarjeta SD.



4. El programa de TV grabado se puede reproducir en el modo de reproducción de TV grabada.

Nota:

1. Debido a la limitación de tamaño de archivo máxima del sistema de archivos FAT/FAT32, el archivo grabado se dividirá en otro archivo cuando el tamaño supere 1 GB.
2. 1 GB de espacio de almacenamiento puede grabar aproximadamente 45 minutos de programa.
3. Generalmente, se pueden utilizar todas las tarjetas SD como almacenamiento de archivos grabados. Sin embargo, hay casos en los que la Tarjeta SD no puede guardar programas grabados. Se recomienda encarecidamente que formatee la tarjeta SD antes de utilizarla como almacenamiento de archivos grabados.

### IV.3. Escucha de radio DVB-T

1. Presione los botones [VOL+]/[VOL-] para seleccionar el elemento Radio y presione [OK] para entrar en el modo de radio.
2. Presione [CH+]/[CH-] para seleccionar su canal de radio preferido.
3. El servicio de radio comenzará de forma inmediata.



### IV.4. Visualización de TV grabada

El dispositivo le permite grabar un programa de TV en una tarjeta SD/MMC mientras ve TV. La siguiente sección le explicará cómo reproducir archivos de programa grabados de forma rápida.



1. Tras seleccionar el modo de programa de TV grabado en la pantalla principal, aparecerá la pantalla de explorador de archivos. Presione el botón [OK] para seleccionar la carpeta raíz.
2. Los archivos de vídeo disponibles aparecerán en la pantalla. Utilice los botones [CH+] y [CH-] para subir o bajar por los archivos, después seleccione el archivo deseado presionando el botón [OK].

3. El archivo de vídeo comenzará a reproducirse inmediatamente.



Consejo: Cuando el archivo de vídeo se esté reproduciendo, presione

- [OK] pausará / reiniciará la reproducción de vídeo
- [CH+]/[CH-] avanzará rápidamente / rebobinará

## IV.5. Escucha de música

El dispositivo le permite reproducir archivos de audio en formato mp3. La siguiente sección le explicará cómo reproducir un archivo de música guardado en la tarjeta SD/MMC de forma rápida.



1. Tras seleccionar el modo de reproducción de música en la pantalla principal, aparecerá la pantalla de explorador de archivos.
2. Los archivos de audio disponibles aparecerán en la pantalla. Utilice los botones [CH+] y [CH-] para subir o bajar por los archivos, después seleccione el archivo deseado presionando el botón [OK].



3. El archivo de audio comenzará a reproducirse inmediatamente.

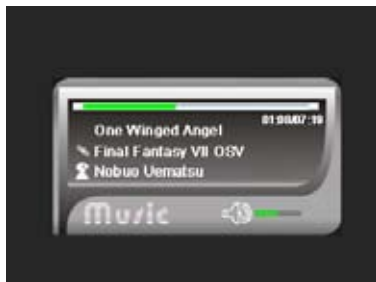

Consejo: Cuando el archivo de música se esté reproduciendo, presione

- [OK] pausará / reiniciará la reproducción de música
- [CH+]/[CH-] reproducirá el archivo anterior/siguiente

## V. Configuraciones técnicas

### V.1. Configuración de sistema

Esta es la pantalla del menú de configuraciones técnicas. Los usuarios pueden ajustar la configuración regional/de idioma, la configuración de música, visualización de pantalla, hora y realizar una actualización del software. Utilice los botones [VOL+] y [VOL-] para destacar el elemento deseado y presione el botón [OK] para seleccionarlo.

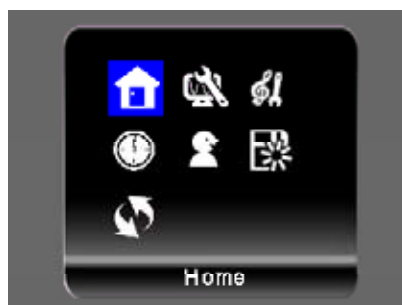

#### . IV.1.1. Inicio

Vuelve al menú principal.



#### . IV.1.2. Configuración de pantalla

Para configurar el ratio de aspecto, ajustar el brillo y encender / apagar la función de luz de fondo automática.



1. Presione los botones [CH+]/[CH-] para iluminar el elemento que desea ajustar.
2. Presione el botón [VOL+] y utilice [CH+]/[CH-] para subir y bajar por las opciones.
3. Seleccione una presionando el botón [OK] o salga de la configuración presionando el botón [MENU].
4. Tras el ajuste, presione el botón [MENU] para salir de la "Configuración de pantalla".

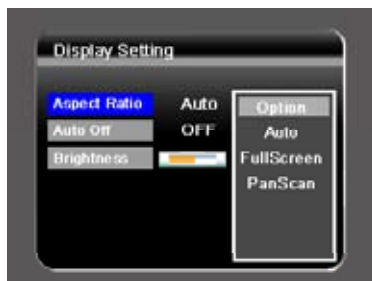

### . IV.1.3. Configuración de sonido



Para seleccionar un efecto de ecualizador o el modo de reproducción durante la escucha.

1. Presione los botones [CH+]/[CH-] para iluminar el elemento que desea ajustar.
2. Presione el botón [VOL+] y utilice [CH+]/[CH-] para subir y bajar por las opciones.
3. Seleccione una presionando el botón [OK] o salga de la configuración presionando el botón [MENU].
4. Tras ajustar, presione el botón [MENU] para salir del modo de "Configuración de sonido".



### . IV.1.4. Configuración de hora



Para establecer la zona horaria y activar/desactivar el horario de verano.

1. Presione los botones [CH+]/[CH-] para iluminar el elemento que desea ajustar.
2. Presione el botón [VOL+] y utilice [CH+]/[CH-] para subir y bajar por las opciones.
3. Seleccione una presionando el botón [OK] o salga de la configuración presionando el botón [MENU].
4. Tras el ajuste, presione el botón [MENU] para salir de la "Configuración de hora".



### . IV.1.5. Configuración de región y de idioma



Para configurar el idioma de OSD y la configuración regional del DVB-T.

1. Presione los botones [CH+]/[CH-] para iluminar el elemento que desea ajustar.
2. Presione el botón [VOL+] y utilice [CH+]/[CH-] para subir y bajar por las opciones.
3. Seleccione una presionando el botón [OK] o salga de la configuración presionando el botón [MENU].
4. Tras el ajuste, presione el botón [MENU] para salir de la "Configuración de región y de idioma".



### . IV.1.6. Reiniciar Configuración de fábrica



Seleccione el elemento para reiniciar toda la configuración del sistema a los valores de fábrica en el momento de su fabricación.



## V.2. Menú de DVB-T TV/Radio

Tras entrar en el servicio de TV o Radio DVB-T, presione el botón [MENU] para que aparezca el menú. Al navegar por las diferentes opciones, puede tener acceso a la lista de programas, la gestión de canales, la función de búsqueda automática de canales, la configuración de audio, la información del canal, la función de subtítulos, el teletexto y la selección de antena.



### . IV.2.1. Lista de programas



Para mostrar la información del canal, previsualizar el programa y acceder a la Guía de Programas Electrónica (EPG)

1. Seleccione la "Lista de programas" en el Menú de TV y presione el botón [OK]. La "Lista de programas" aparecerá en la pantalla.
2. Presione los botones [CH+]/[CH-] para subir y bajar por la lista de canales para previsualizar el programa.
3. Presione el botón [VOL+] para mostrar los detalles del canal.
4. Presione el botón [MENU] para salir.



#### . IV.2.2. Gestión de canales



Para reorganizar y editar la lista de canales de TV utilizando las funciones de saltar, mover, bloquear y borrar.

1. Seleccione "Gestión de canales" en el Menú de TV y presione el botón [OK]. La pantalla de gestión aparecerá como la imagen de la derecha.
2. Presione los botones [CH+]/[CH-] para subir y bajar por la lista de canales. Presione el botón [OK] para entrar en el menú de edición del canal seleccionado.
3. Presione el botón [MENU] para salir en cualquier momento.



##### • Omitir un canal

1. Tras entrar en el menú de edición del canal, seleccione el botón visual OMITIR en la pantalla presionando los botones [VOL+]/[VOL-].
2. Presione el botón [OK] para activar o desactivar.

*NOTA: Esta función elimina "temporalmente" el canal de la lista de programas. Los usuarios pueden restaurar los canales desactivando la función.*

##### • Mover un canal

1. Tras entrar en el menú de edición del canal, seleccione el botón visual "MOV." en la pantalla presionando los botones [VOL+]/[VOL-] y presione el botón [OK].
2. Utilice los botones [CH+]/[CH-] para subir o bajar el canal en la lista.
3. Presione el botón [OK] para guardar el listado nuevo.

##### • Borrar un canal

1. Tras entrar en el menú de edición del canal, seleccione el botón visual "BOR." en la pantalla presionando los botones [VOL+]/[VOL-].
2. Presione el botón [OK] para borrar el canal.

*NOTA: Esta función borrará "permanentemente" el canal de la lista de programas actual. Los usuarios sólo pueden restaurar los canales utilizando la búsqueda automática.*

### . IV.2.3. Búsqueda automática



Para buscar los canales disponibles de forma automática.

1. Navegue en la pantalla de menú de TV utilizando los botones [CH+]/[CH-] y [VOL+]/[VOL-] hasta iluminar la opción de búsqueda automática.
2. Presione el botón [OK] para comenzar la búsqueda de canales.



### . IV.2.4. Configuración de audio



Para seleccionar un idioma principal o secundario cuando esté disponible este servicio.

1. Navegue por la pantalla de menú de TV utilizando los botones [CH+]/[CH-]/[VOL+]/[VOL-] hasta iluminar la opción de audio. Presione el botón [OK] para entrar en el menú de audio.
2. Utilice los botones [VOL-]/[VOL+] para seleccionar el canal de audio estéreo/ izquierdo/ derecho. Despliegue los idiomas disponibles utilizando los botones [CH+]/[CH-]. Presione el botón [OK] para seleccionar el idioma.
3. Presione el botón [MENU] para salir.



### . IV.2.5. Información de canal



Para mostrar los parámetros de emisión y la información de señal del canal.

1. Navegue por la pantalla de menú de TV utilizando los botones [CH+]/[CH-]/[VOL+]/[VOL-] hasta iluminar la opción de información de canal.
2. Presione el botón [OK] para mostrar la información del canal.
3. Presione el botón [MENU] para salir.

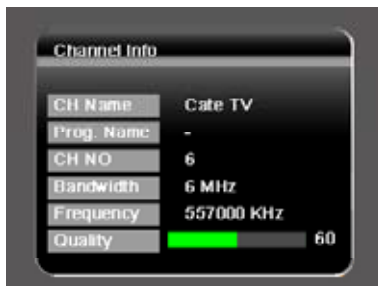

#### . IV.2.6. Selección de antena



Para seleccionar la recepción de la emisión de DVB-T mediante la antena incorporada o mediante una antena externa.

1. Navegue por la pantalla de menú de TV utilizando los botones [CH+]/[CH-]/[VOL+]/[VOL-] hasta iluminar la opción de selección de antena.
2. Presione el botón [OK] para entrar.
3. Presione el botón [VOL+] para acceder a la lista de opciones.
4. Utilice los botones [CH+]/ [CH-] para subir o bajar. Presione el botón [OK] para seleccionar una opción.
5. Presione el botón [MENU] para salir.

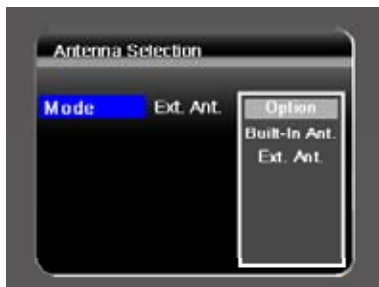

#### . IV.2.7. Subtítulos



Para activar o desactivar la función de subtítulos de la emisión de DVB-T.

1. Navegue por la pantalla de selección de subtítulos de DVB-T utilizando los botones [CH+]/[CH-] hasta iluminar la opción del subtítulo deseado.
2. Presione el botón [OK] para seleccionarlo.
3. Presione el botón [MENU] para salir.

## VI. Resolución de problemas y Preguntas frecuentes

Muchos de los problemas se pueden resolver fácilmente. Los casos comunes y sus respectivas soluciones se encuentran en la tabla siguiente. Si el problema persiste, contacte con el servicio post-venta.

Problema	Razón posible	Solución
Sin imagen ni audio.	La batería está completamente descargada.	Conecte la unidad a una fuente de energía externa para cargar la batería.
	El adaptador de potencia no está bien conectado.	Compruebe si el conector del adaptador de potencia está completamente conectado en la ranura de corriente del dispositivo.
	El dispositivo no está encendido.	Deslice el [INTERRUPTOR DE ENCENDIDO] a la posición "ON".
	La tabla de programas está vacía.	Utilice la "Búsqueda automática" para obtener los canales disponibles.
En el modo DVB-T, el número de canales de DVB-T es inferior al esperado.	El número de canales disponibles está limitado debido al sistema de emisión local. Los canales disponibles pueden variar dependiendo de la zona.	Utilice la "Búsqueda automática" o "Búsqueda manual" para buscar todos los canales.
	La calidad de señal de algunos canales de TV es demasiado baja.	Utilice la antena externa para aumentar la sensibilidad de la recepción. Para el uso interior, coloque la antena cerca de una ventana y en un punto alto.
	Algunos canales de TV no están disponibles.	Sólo se pueden ver los canales locales emitidos en abierto. Pueden ser diferentes dependiendo de la zona.
En el modo de DVB-T, todos los canales muestran "sin señal" o aparecen mosaicos en la pantalla.	La calidad de señal de algunos canales de TV es demasiado baja.	Utilice la antena externa para aumentar la sensibilidad de la recepción. Para el uso interior, coloque la antena cerca de una ventana y en un punto alto.
	Está utilizando una antena equivocada.	Utilice sólo la antena externa proporcionada con esta unidad.
	No se proporciona servicio de DVB-T en la zona.	Compruebe el mapa de cobertura de DVB-T de su país. No es posible ver TV digital /escuchar radio digital en las zonas sin cobertura.
No hay salida de sonido.	El volumen del audio es demasiado bajo.	Presione el botón [VOL+] para aumentar el volumen.
	Los auriculares no están bien conectados.	Compruebe si el auricular está limpio y bien conectado.
	El dispositivo está situado demasiado cerca de un campo magnético fuerte.	Mueva el dispositivo a otro lugar y vuelva a utilizarlo.

## VII. Especificaciones

<b>Antena</b>	
Tipo de antena	Antena incorporada (recepción de banda UHF y VHF) Admite conexión con antena externa
<b>Pantalla</b>	
Tipo de panel / Resolución	LCD - TFT a color de 3.5" / 320RGB(W) x 240(H) pixeles
Brillo / Contraste	250 nits / 400:1
Ángulo de visión	120o (Horizontal) / 105o (Vertical)
<b>Sistema</b>	
Transmisión estándar	DVB-T Estándar en cumplimiento de la norma (EN 300 744)
Formatos de medios admitidos	Formato de archivo de audio: *.mp3 Formato de archivo de vídeo grabado: *.mpg
<b>Interfaz I/O</b>	
Altavoz	1 altavoz incorporado máx. (8_ / 0,5W)
Auriculares	1 salida de auriculares estéreo (3,5mm)
Teclado	7 botones de uso: [CH+], [CH-], [VOL+], [VOL-], [OK], [MENU], [REC]
Ranura de tarjeta de memoria	Tarjeta SD/MMC
<b>Energía</b>	
Entrada de corriente	DC +5V / 1A
Batería	Batería de litio polímero recargable incorporada, 3,7V/1600mA
Tiempo de uso	Uso de TV/Radio DVB-T: 5 horas normalmente Reproducción de audio: 16 horas normalmente
<b>Dimensiones</b>	
L x Alt. x Anch.	121 x 78 x 17 (mm)
Peso	150g (incluyendo batería)

